

Bedienungsanleitung
Operating Instructions

Allgemeine Hinweise:

- Lesen Sie diese Bedienungsanleitung sehr sorgfältig vor der ersten Inbetriebnahme. Der folgende Text enthält wichtige Hinweise für die Handhabung von ARRI Beleuchtungsgeräten.
- Beachten Sie in Ihrem eigenen Interesse die Sicherheits- und Warnhinweise.
- Bitte beachten Sie die Bedienungsanleitungen der Lampenhersteller.

Wichtige Sicherheitshinweise:







- **Vorsicht Netzspannung! Lebensgefahr!**
Vor dem Lampenwechsel **alpolig vom Netz trennen!**
- **Vorsicht heiße Lampe!**
- Lampe muß vor dem Wechseln ausreichend abgekühlt sein.
- Scheinwerfer nicht ohne Lampe einschalten.
- Scheinwerfer nicht ohne Stufenlinse und Schutzgitter betreiben.
- Achtung! Das Lampengehäuse kann hohe Temperaturen annehmen. Beachten Sie die Werte in der Tabelle.
- Lüftungsschlitze dürfen nicht abgedeckt werden.
- Halten Sie die Anschlußkabel vom Scheinwerfer fern.
- Direkte Bestrahlung anderer Scheinwerfer vermeiden. Gefahr der Überhitzung.
- Lampe und Stufenlinse müssen gewechselt werden, wenn sie Beschädigungen wie Kratzer, Sprünge oder Deformationen aufweisen.
- Bei erkennbaren Schäden an Kabeln, Steckern, Lampenhalterungen und Schutzgitter darf der Scheinwerfer nicht in Betrieb genommen werden. Wenden Sie sich an eine ARRI-Service-Werkstätte (siehe Werkstättenachweis auf Seite 6)

Notes:

- Please read the following operating instructions very carefully before using this fixture the first time. They contain important information for operating ARRI-lighting equipment.
- For your own safety, please follow all safety instructions and warnings.
- Please also read the operating instruction for the lamp.

Important Safety Instructions:

- **Caution high voltage! Danger!**
Before replacing the lamp, disconnect lamphead from mains.
- **Caution hot lamp!**
- Allow the lamp to cool down sufficiently before replacing.
- Do not switch on without a lamp.
- Caution! The housing of the lamphead can reach high temperatures. Please see table for maximal values.
- Do not cover vent slots.
- Always keep a reasonable distance between the housing and the cable.
- Do not illuminate other lampheads directly. Risk of fire!
- Lamp and fresnel lens must be replaced if they have scratches, cracks or if they show any kind of deformation.
- Do not operate if any damage of cables, plugs, lamp sockets or wire guards is detected. Please contact an ARRI-Service location (see page 6 for address).

Type	t_o	t_a			
ARRI 650 PLUS	200°C	45°C	0,5 m	1,0 m	±90°
Nomenklatur / Technical Terms					
t_o = maximale äußere Leuchtentemperatur im Beharrungszustand / maximum surface temperature					
t_a = maximale Umgebungstemperatur / maximum ambient temperature					
 = minimaler Abstand zu brennbaren Werkstoffen / minimum distance to flammable objects					
 = minimaler Abstand zu angestrahlten Flächen / minimum distance to illuminated areas					
 = Schwenkbereich / operating range					

Allgemeine Bedienungshinweise:

- Den Lampenkolben nicht mit bloßen Händen berühren. Eingebrannte Fingerabdrücke verkürzen die Lebensdauer der Lampe.
- Das Einsetzen der Lampe erfordert große Sorgfalt. Die Kontaktflächen müssen frei von Verunreinigungen sein.
- Der feste Sitz der Lampe im Sockel ist nach jedem Transport zu überprüfen.

Sicherung des Scheinwerfers

- Bei hängendem Betrieb **muß** der Scheinwerfer durch die vorgesehene zweite Aufhängung (1) mittels einem ausreichenden Sicherungsseil gegen Herabfallen gesichert werden. Das Sicherungsseil ist kurz zu halten.
- Die Tragfähigkeit des Sicherungsseils und der Verbindungsglieder muß mindestens für das 10-fache Gewicht des zu tragenden Scheinwerfersystems ausgelegt sein.

Sicherheitseinrichtungen

- Schutzklasse I / IP 20
- Öse für zweite Aufhängung
- Stufenlinse mit Schutzgitter
- Labyrinthdichtung des Gehäuses
- Torsicherung

General Instructions:

- Do not touch the lamps bulb with bare hands. Burned-in fingerprints will reduce the useful life period of the lamp.
- Use care when installing a lamp. All contacts must be dry and free of contamination or corrosion.
- Whenever the fixture has been transported, check to be sure that the lamp is correctly seated in the lamp holder.

Protection for lamphead

- For every other usage besides stand operation, a rope **must** be attached to the safety rope attachment (1). This rope must be strong enough to carry the lamphead in the case of failure of the stirrup. Keep this rope as short as possible.
- The bearing strength of the safety rope and the coupling links must be sufficient to hold at least 10 times the weight of the luminaire system.

Protective Devices

- Protective class I, protective rate IP 20
- Safety rope attachment
- Fresnel lens with safety wire guard
- Labyrinth sealing
- Spring loaded top latch

Produkt Beschreibung

- Der **ARRI 650 PLUS** Glühlichtscheinwerfer wurde nach den neuesten Erkenntnissen der Lichttechnologie konstruiert. Seine Lichtausbeute und die robuste Bauweise ermöglichen den universellen Einsatz sowohl im Studio als auch bei Außenaufnahmen. Alle Bedienelemente sind übersichtlich und leicht zugänglich angeordnet.
- Durch Ziehen und Schwenken des Gehäusedeckels nach oben (siehe Bild 1) läßt sich der Scheinwerfer für Lampenwechsel oder Wartung auf einfachste Weise öffnen.
- Ein Tor-Schnellverschluß ermöglicht den raschen Austausch des Zubehörs wie Flügelator, Tubus, Filter und dergleichen.
- Der **ARRI 650 PLUS** ist, durch die Stativhülse (7), für den Stativbetrieb ausgelegt.

Bild 1 / Picture 1

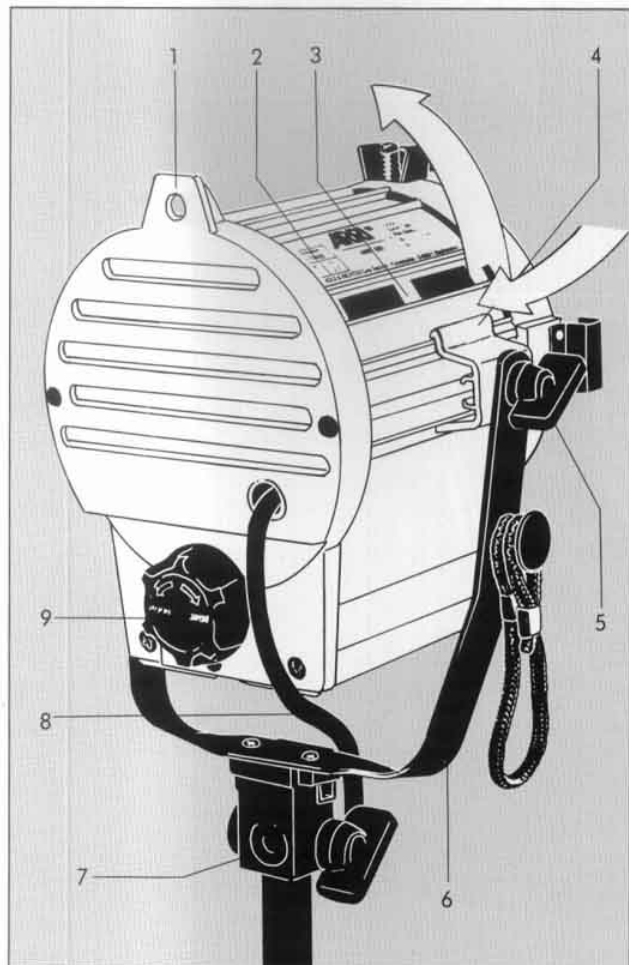

Product Description

- The **ARRI 650 PLUS** tungsten spotlight, developed by computer aided design, provides the latest lighting technology. The excellent light performance as well as its rigid design makes it ideal for indoor and outdoor applications.
- By simply lifting the top cover (see picture 1) the lamp head can be opened for lamp replacement or maintenance.
- A spring loaded top latch makes it easy to change accessories e.g. barndoors, snoots, filter, scrims etc.
- The **ARRI 650 PLUS**, with its spigot (7) for stand operation, is designed for stand usage.

Bild 2 / Picture 2

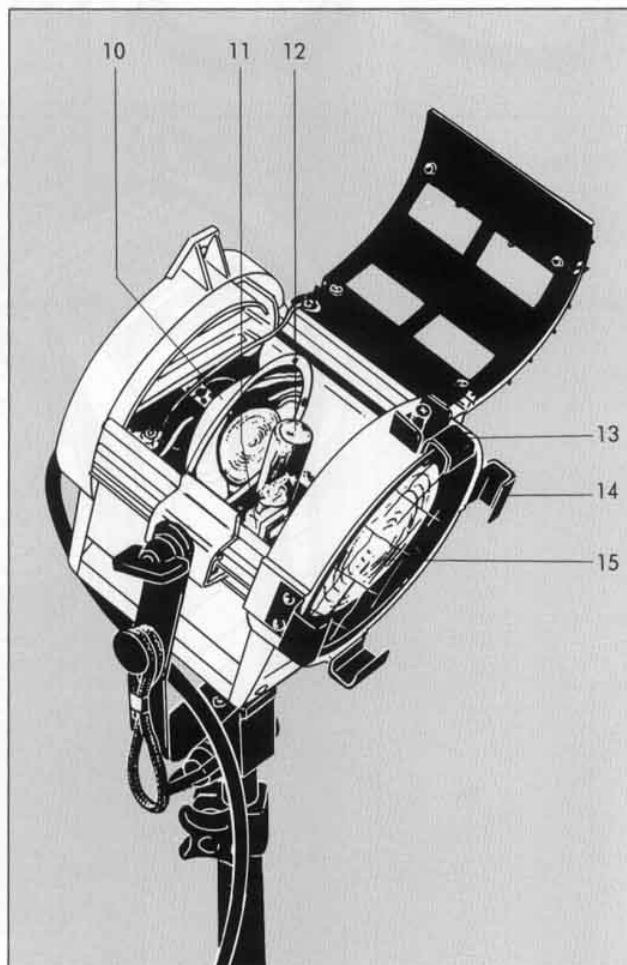

Index

- 1 Öse für zweite Aufhängung
- 2 Typenschild
- 3 Gehäusedeckel
- 4 Haltenase
- 5 Klemmschraube
- 6 Bügel
- 7 Stativhülse
- 8 Netzanschlußkabel
- 9 Fokusknopf
- 10 Reflektor
- 11 Lampenfassung
- 12 Lampe
- 13 Torsicherung
- 14 Halteklau
- 15 Stufenlinse

Key

- 1 Safety rope attachment
- 2 Identification plate
- 3 Top cover
- 4 Locking mechanism
- 5 Locking handle
- 6 Stirrup
- 7 Spigot (for stand operation)
- 8 Mains connection cable
- 9 Focus knob
- 10 Reflector
- 11 Lamp holder
- 12 Lamp
- 13 Top latch
- 14 Mounting bracket
- 15 Fresnel lens

Inbetriebnahme

- Nach Einsetzen der Lampe den Netzstecker des Anschlußkabels am Netz anschließen. Achtung: Die Netzspannung muß mit der Lampennennspannung übereinstimmen.
- Zum Einschalten Schnurschalter in Schaltstellung I bringen.
- Zum Ausschalten Schnurschalter in Schaltstellung 0 bringen.

Lampenwechsel / Einsetzen der Lampe

- Vergewissern Sie sich, daß der Scheinwerfer ausgeschaltet ist (Schnurschalter in Stellung 0).
- Das Netzkabel allpolig vom Netz trennen.
- Mit leichtem Druck den Gehäusedeckel (3) von der Haltenase (4) lösen und nach oben schwenken. Siehe hierzu Bild 1.
- Mit Fokusknopf (9) die Lampenfassung (11) in SPOT Position bringen (maximaler Abstand zwischen Lampe und Stufenlinse).
- Lampe (12) mit einem weichen sauberen Baumwolltuch oder -handschuh am Quarzkolben fassen und nach oben aus der Lampenfassung ziehen.
- Einzusetzende Lampe vorsichtig mit einem weichen, sauberen Baumwolltuch oder -handschuh am Quarzkolben fassen (Fingerabdrücke brennen ein und verkürzen die Lebensdauer der Lampe). Beachten Sie die Reinigungshinweise des Lampenherstellers.
- Vorsicht beim Einsetzen der Lampe. Die Kontaktstifte der Lampe haben unterschiedliche Durchmesser und müssen in der richtigen Position in die Fassung eingesetzt werden. Lampe bis zum Anschlag in die Fassung einführen.
- Die Leistung der Lampe muß mit der Scheinwerferleistung übereinstimmen.
- Zum Schließen den Gehäusedeckel (3) bis zum Einrasten der Haltenase (4) nach unten drücken.

Einsetzen des Zubehörs

- Torsicherung (13) gegen den Federdruck anheben und um 90° nach links schwenken.
- Zubehör wie Tor, Tubus, Filter ... in den Einschub der Halteklauen (14) einsetzen.
- Torsicherung (13) gegen den Federdruck anheben und um 90° nach rechts schwenken.

Wartung

- Reflektor (10) und Stufenlinse (15) regelmäßig mit handelsüblichen Glasreinigern säubern und anschließend mit einem weichen Tuch nachpolieren.
- Achten Sie darauf, daß der Reflektor keine Beulen hat.
- Halten Sie die Kontaktelemente der elektrischen Steckverbindungen sauber.

Stecker Montage

ACHTUNG – Diese Leuchte muß geerdet sein. Zum Betrieb muß ein geeigneter Stecker montiert sein. Das Anbringen eines geeigneten Steckers darf nur von geschultem Fachpersonal durchgeführt werden. Wichtig! Die Adern in dieser Netzanschlußleitung sind durch folgenden Farbcode gekennzeichnet:

- Grün und gelb: Erdleiter
- Blau: Neutralleiter
- Braun: Phasenleiter

Putting into operation

- After inserting the lamp, connect the mains cable to a mains outlet. Caution: The voltage rating of the lamp must match the mains voltage.
- To power up the lamphead, put the mains cable switch into position I.
- To switch off the lamphead, put the mains cable switch into position 0.

Exchanging the lamp / Inserting the lamp

- Check to be sure that the lamp head is switched off (cable switch in position 0).
- Disconnect the mains cable from mains.
- Open the top cover from the locking mechanism (4) by pressing smoothly and lift the top cover in the upward direction to open the lamphead (see picture 1).
- Position the lamp holder (11) with the focus knob (9) to the SPOT position (maximum distance between the lamp and the fresnel lens).
- Remove the lamp (12) using a soft, clean cloth holding the glass bulb of the lamp.
- Hold the lamp to be inserted by the glass bulb with a soft, clean cloth. Do not touch the glass bulb of the lamp (burned in fingerprints will reduce the useful life period of the lamp). Please observe the cleaning instructions of the lamp manufacturer.
- Insert the lamp into the lamp holder. Be aware that the contact pins of the lamp have different sizes. If they are in the correct position relative to the lamp holder, the lamp can be easily inserted into the lamp holder.
- Use only lamps of the correct wattage. Lamp head wattage must match lamp power.
- Push the top cover (3) in the downward direction until the top cover locking mechanism (4) locks the top cover.

Installing Accessories

- Lift the top latch (13) in the upward direction and turn it by 90° to the left.
- Insert the accessory (barndoor, snoot or louver) into the mounting bracket (14).
- Lift the top latch (13) in the upward direction and turn it by 90° to the right.

Maintenance

- Please clean the reflector (10) and the fresnel lens (15) in appropriate time intervals with common glass cleansing agent. After cleaning, polish the surfaces with a soft cloth.
- Please check that the reflector shows no kind of deformation.
- Keep the contact surfaces of the electrical connections clean.

Plug Assembly

WARNING – This luminaire must be earthed. To use the luminaire, a plug must be fixed. The correct assembling of a sufficient rated plug may be done by professional persons only. Important! The conductors in this cable are marked by a colour code:

- green and yellow: earth conductor
- blue or white: neutral conductor
- brown or black: phase conductor



L4.79407.E
Front casting
Frontteil

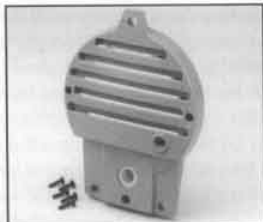

L4.79410.E
Rear casting
Rückteil



L4.79608.E
Rear casting p.o.
Rückteil p.o.

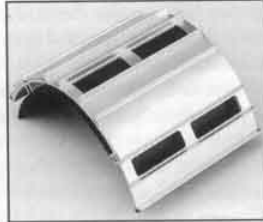

L4.79416.E
Top cover compl.
Deckel kpl.

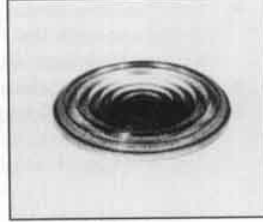

L4.79404.E
Fresnel lens
Stufenlinse

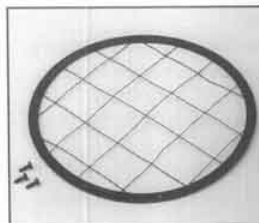

L4.79468.E
Wire guard
Schutzgitter

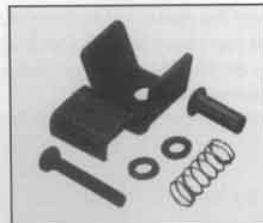

L4.79465.E
Top latch
Verschlussklaue

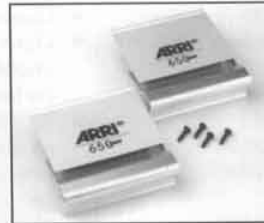

L4.79423.E
L4.79423UE (UL-Version)
L4.79423NE (NRTL-Version)
Set of side panels
Set Seitenbleche

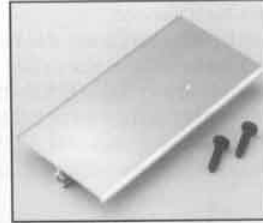

L4.79440.E
Bottom plate
Bodenblech



L4.79426.E
Side extrusions
Trageisen

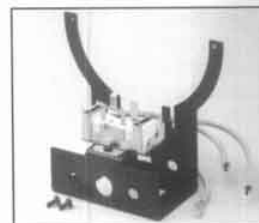

L4.79433.E
Lamp holder + lamp carriage compl.
Lampenfassung + Fassungsträger kpl.

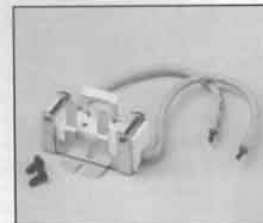

L4.79326.E
Lamp holder
Lampenfassung

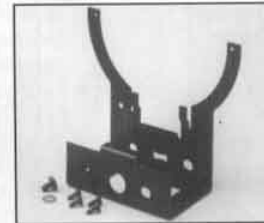

L4.79429.E
Lamp carriage
Fassungsträger

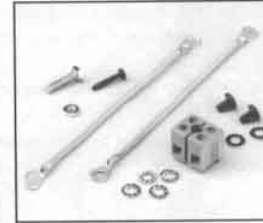

L4.79434.E Kunststoff / plastic
L4.79615UE Keramik / ceramic
Terminal block
Kabelklemme



L4.79441.E
Reflector
Reflektor

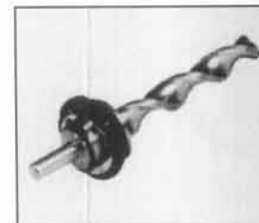

L4.79425.E
Focusspindle
Fokusspindel



L4.83034.E
Focus knob set p.o.
(red, white, blue, yellow)
Fokusknopf-Set p.o.
(rot, weiß, blau, gelb)



L4.79405.E
Focus support rods
Gleitstange



L4.79036.E
Focus knob
Fokusknopf



L4.79340.E
Stirrup complete
Haltebügel komplett



L4.79544.E
Stirrup p.o.
Haltebügel p.o.



L4.79756.E
Focus drive compl. p.o.
Fokusantrieb kpl. p.o.



L4.77145.E
16 mm stirrup socket
Hülse für Bügel



L4.79428.E
Stirrup bracket
Bügelager



L4.79669.E
Stirrup bracket p.o.
Bügelager p.o.



L4.79435.E
Stirrup mounting set
Bügelbefestigungs-Set

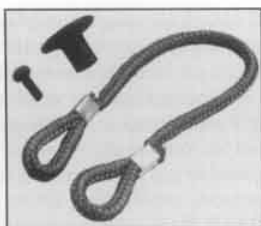

L4.79242.E
Cable tie set
Halteleine Set



L4.79436.E
Set of locking knobs
Satz Arretierschrauben

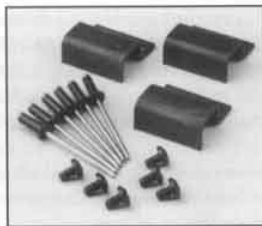

L4.79408.E
Set of accessory brackets
Set Torhalter



L4.77157.E
Inline switch complete
110-240 V
Schnurschalter komplett

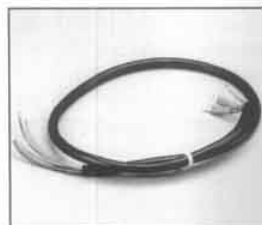

L4.79274.E
L4.79274UE (UL-Version)
L4.79274NE (NRTL-Version)
Head to switch cable
Kabel (bis zum Schalter)



L4.79228.E
L4.79732UE (USA)
Mains cable
Netzkabel

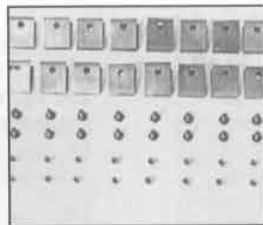

L4.77160.E
Hinge set for barndoor (16 pcs.)
Befestigungsset für
Flügelvor (16 Stck.)

Design and specifications subject to change without notice. Technische Änderungen vorbehalten.

ARRI Service Werkstätten / ARRI Service Locations

Germany	Germany	USA	USA	Canada	Great Britain	Italy
ARNOLD & RICHTER CINE TECHNIK GMBH & CO. BETRIEBS KG Pulvermühle D-83071 Stephanskirchen Tel. +49(0)80 36-30 09-0 Fax +49(0)80 36-24 71	ARRI LIGHTING SOLUTIONS GMBH Ernst-Augustin-Straße 12 Gebäude R1 D-12489 Berlin Tel. +49(0)30-67 82 33-0 Fax +49(0)30-67 82 33 99	ARRI INC NEW YORK OFFICE 617 Route 303, Blauvelt, NY 109131123 Tel. +1(845)353-1400 Fax +1(845)425-12 50	ARRI INC BURBANK OFFICE 600 N. Victory Blvd. Burbank, CA 915021639 Tel. +1(818)841-7070 Fax +1(818)848-40 28	ARRI CANADA LTD. 415 Horner Avenue, Unit 11, Etobicoke Ontario M8W 4W3 Tel. +1(416)255-33 35 Fax +1(416)255-33 99	ARRI (GB) LTD. 2 Highbridge, Oxford Road Uxbridge Middlesex UB8 1LX Tel. +44(0)1895-45 70 00 Fax +44(0)1895-45 70 01	ARRI ITALIA SRL Viale Edison 318 I-20099 Sesto S.G. Milano Tel. +39(02)26 22 71 75 Fax +39(02)24 21 69 2